

DOCTOR LIFE®

Doctor Life - зарегистрированная торговая марка

Руководство пользователя Оборудование для прессотерапии (лимфодренажа) МК400



EN ISO 13485









Безопасное использования

Введение

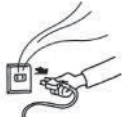
Спасибо за покупку нашего изделия. Этот продукт - система прессотерапии для улучшения кровообращения организма человека. В базовый комплект входит компрессора, манжеты с 6 воздушными камерами и воздуховоды. Данное руководство пользователя содержит информацию, как использовать, хранить и ремонтировать изделие. Пожалуйста, прочтите его, чтобы использовать этот продукт правильно.

Электрическая безопасность

	После проверки напряжения в сети (220 Вольт), начинайте использовать прибор
	При появлении запаха во время использования устройства немедленно выключите устройство. Для этого выключите питание на самом устройстве, а затем выньте шнур из розетки и свяжитесь с сервисным центром (несоблюдение данной инструкции может привести к пожару или удару током)
	Выключите прибор из розетки, когда не используете его или в случае грозы
	Не дергайте за шнур, когда вынимаете штекер из розетки. Не перегибайте и не перекручивайте шнур
	Не подключайте и не выключайте прибор к сети мокрыми руками (несоблюдение данной инструкции может привести к удару током)



Безопасность здоровья

	Не позволяйте детям использовать устройство, это может привести к серьезным травмам
	Не используйте прибор в нетрезвом состоянии. Не подносите воздуховоды ко рту, к носу, ушам и пр. (несоблюдение данной инструкции может привести к серьезным травмам)
	Запрещается использовать аппарат людям с искусственным сердцем (кардиостимуляторами)
	Запрещено использование людям с раком вен, глубоким тромбофлебитом и флеботромбозистом. Используйте устройство только после консультации с врачом на предмет заболевания лимфатической системы, вен, заболеваний сердца, раковых образований и т.д.
	Запрещается использование аппарата людям с металлическими имплантированными в тело деталями
	В случае неприятных ощущений и плохого самочувствия во время процедур прессотерапии на аппарате немедленно прекратите использование устройства и проконсультируйтесь с врачом
	Запрещается использовать аппарат с воспалениями кожи, отеком легких, лихорадкой

Использование и обслуживание

	<p>Используйте устройство только в помещении при температуре от 0 до 40С. Не используйте и не храните устройство рядом с нагревающим оборудованием, вблизи горячих предметов, например, плиты, сигарет или прямыми лучами солнца</p>
	<p>Не используйте устройство в местах с повышенной влажностью (ванная комната, сауна, т.д.). Храните прибор при влажности до 60 %</p>
	<p>Храните устройство в горизонтальном положении. Не допускайте падения и ударов</p>
	<p>В случае использования устройства в другой стране проверьте напряжение электросети перед использованием аппарата</p>

Очистка и уход

	<p>Не используйте средства содержащие масло, спирт, растворители во время очистки устройства и манжет. (Используйте мягкую слегка влажную ткань)</p>
	<p>Для протирания компрессора не используйте химические составы, применяйте мягкую ткань</p>
	<p>Не кладите острые предметы скрепки, иголки и прочие предметы внутрь аппарата. Берегите манжеты от игл и ножниц.</p>

	<p>Не перегибайте и не скручивайте воздуховод</p>
	<p>В целях гигиены, не надевайте прибор на голое тело. Не накачивайте пресс воздухом, не надев его предварительно на тело</p>
	<p>Не используйте ничего кроме нашего устройства для подачи воздуха в манжеты</p>
	<p>Не используйте манжеты одновременно с аксессуарами (часы, браслеты и т.д). Снимите украшения и часы.</p>
	<p>Запрещено самостоятельно чинить, разбирать аппарат</p>

Показания и противопоказания

ПОКАЗАНИЯ

Улучшение работы лимфатической системы
Профилактика венозной недостаточности
Сосудистые звездочки
Терапия варикоза
Лимфатические отеки, лимфостаз
Профилактика простатита
При мастэктомии
Восстановление после беременности
При физических нагрузках, слабости,
утомлении, стрессовых ситуациях
Для повышения тонуса, восстановления
эластичности, упругости кожи
После липосакции
При синдроме «усталых ног»
Для коррекции фигуры, при целлюлите

ПРОТИВОПОКАЗАНИЯ

Острая почечная, сердечная недостаточность
Любое заболевание в острой форме
Острые воспаления
Кардиостимуляторы
Беременность
В случае острой формы тромбоза
следует проконсультироваться с врачом



Описание продукта МК400

Аппарат предназначен для улучшения циркуляции крови в теле человека. Имеются 3 режима, обратные режимы и прочие опции, которые помогут вам использовать аппарат более эффективно, чтобы улучшить состояние здоровья пациента.

Манжеты имеют 6 камер и надуваются постепенно с 1 до 6 камеры, начиная от стопы до верхних частей тела. Давление устанавливается с помощью кнопок на сенсорном экране, таким образом, давление в камерах не может быть выше установленного вами. Фактическое давление может немного отличаться от заданного из-за разных объемов тела.

Если вы используете данный продукт в медицинских целях, необходимо проконсультироваться с врачом.

Название кнопок

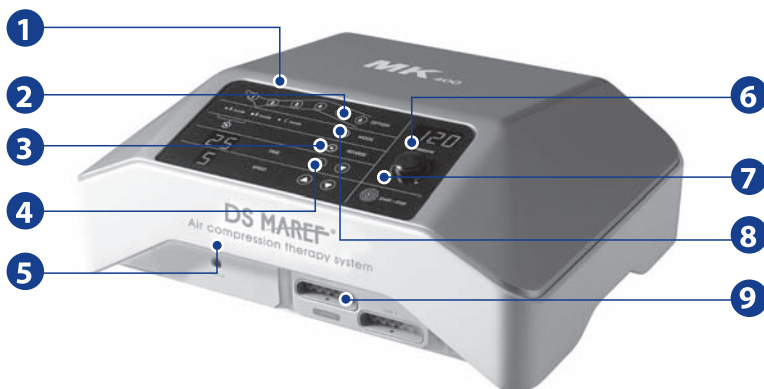

1	Установка выбранных камер	6	Ручка настройки давления
2	Кнопка выбора режима	7	Кнопка Старт/Стоп
3	Кнопка установки времени	8	Режим обратной волны
4	Кнопка установки скорости	9	Разъем воздуховода
5	Экстренная остановка		

Установка режима работы

Нажмите кнопку выбора режима для того, чтобы установить нужный вам режим. Каждое нажатие кнопки будет менять режим, режимы меняются последовательно

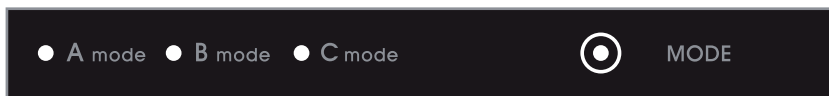

Режим А (Волна по 1 камере)

Выбранные камеры надуваются и сдуваются постепенно по одной камере снизу вверх



Режим В (Режим сжатия)

После того как давление нагнетается последовательно снизу вверх все камеры сдуваются одновременно



Режим С (Волна по 2 камеры)

Ускоренный режим, камеры надуваются и сдуваются по две.

Режим "Обратной волны"

Если нажата кнопка Обратный режим, направление волны меняется автоматически и должен появиться символ 

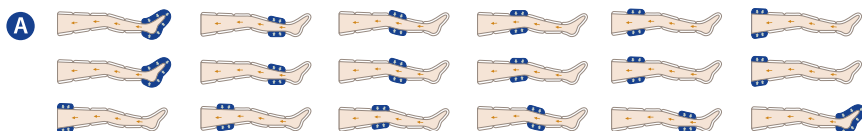

Режим A (+режим обратной волны)

Включается после 2 волн в обычном режиме A снизу вверх

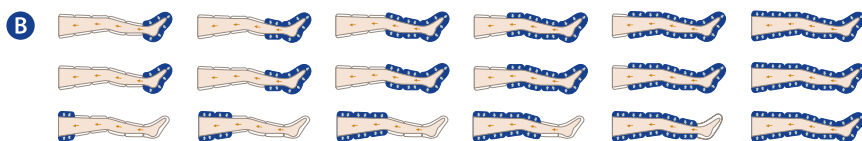

Режим B (+режим обратной волны)

Включается после 2 волн в обычном режиме B снизу вверх

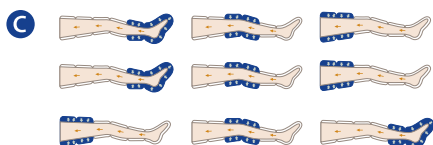

Режим C (+режим обратной волны)

Включается после 2 волн в обычном режиме C снизу вверх

Установка времени



- ▲ Если нажата кнопка увеличения времени, то время увеличивается пошагово по 5 минут. Если эту же кнопку держать в нажатом состоянии долгое время, индикатор времени меняется быстро.
- ▼ Если нажата кнопка уменьшения времени, то время уменьшается пошагово по 5 минут. Если эту же кнопку держать в нажатом состоянии долгое время, индикатор времени меняется быстро.

Диапазон времени составляет 5-90 минут

Установка скорости



- ▲ Если нажата кнопка увеличения скорости, то ее уровень увеличивается пошагово на 1 единицу. Если эту же кнопку держать в нажатом состоянии долгое время, индикатор скорости меняется быстро.
- ▼ Если нажата кнопка уменьшения скорости, то ее уровень уменьшается пошагово на 1 единицу. Если эту же кнопку держать в нажатом состоянии долгое время, индикатор скорости меняется быстро.

Уровень скорости от 1 до 6.

Установка выбранных камер



При нажатии на сенсорное изображение камеры, в нее будет подаваться воздух. Подтверждение – горящая лампочка.
При повторном нажатии на камеру, соответствующая ей часть манжеты исключается для подачи воздуха.
Подтверждение – лампочка не горит.

Установка давления



Если тумблер давления крутить по направлению к «-», то давление будет уменьшено.
Если покрутить вправо в сторону «+», то давление увеличится.

Индикатор давления показывает его уровень.
Давление от 10 до 200 мм рт ст.

Старт/Стоп

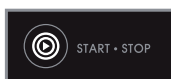

Если включена кнопка Старт/Стоп и загорелась лампочка, то процесс подачи воздуха в камеры начался.
Если повторно нажать на кнопку, то процесс остановится и лампочка погаснет.

Как подключить воздуховод к устройству



После включения шнуров к компрессору, к ним подсоединяются манжеты. Обращайте внимание на соединение! Рифленая поверхность шнура соединяется рифленой поверхностью штекера манжеты, в противном случае направление волны и давление будут выбираться компрессором в случайном порядке. При использовании одной манжеты (руки, талии) подключать только один воздуховод к компрессору.

Технические характеристики

Время	5~90 минут
Давление	10~200 мм.рт.ст
Размеры	414 x 310 x 160 мм
Вес	2 кг - компрессор, 10 кг в упаковке

Напряжение	AC 220~230 В, 60 Гц
Предохранитель	AC 250 В, 2А
Энергопотребление	30 Вт
Скорость	1~6



Аксессуары

Стандартная комплектация

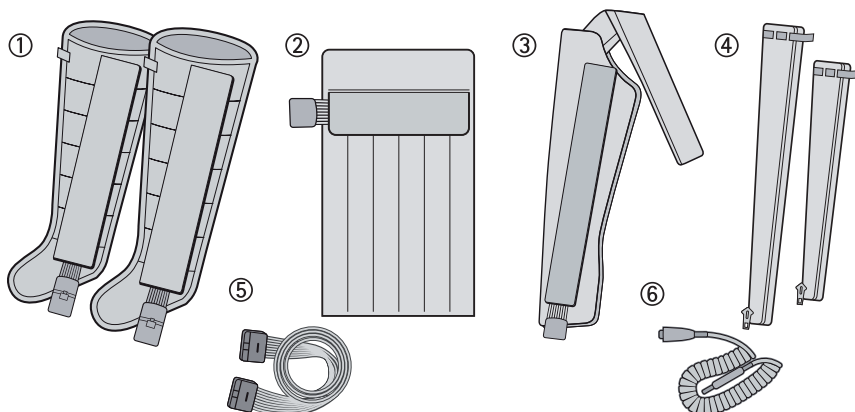

① Манжеты
на ноги (2 шт.)

② Манжета
на Талию

③ Манжета
на Руку

④ Расширитель

⑤ Сдвоенный воздуховод

⑥ Аварийный выключатель

Дополнительные опции

/покупаются отдельно/

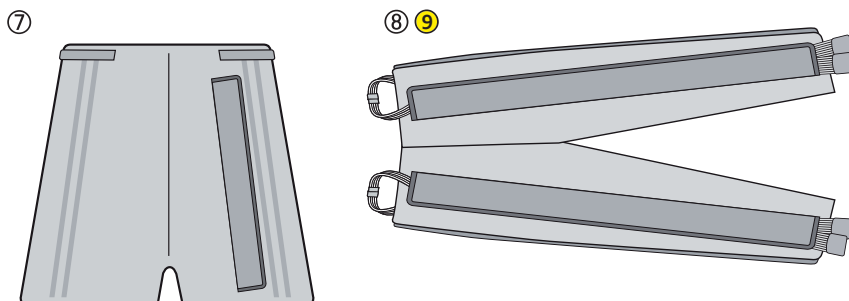

⑦ Манжета
Шорты

⑧ Комбинезон

⑨ **NEW** Комбинезон с функцией
инфракрасного прогрева



Как использовать аппарат ?

Указания для первого использования

Большое давление может привести к травмам, поэтому не выставляйте высокое давление при первом использовании. Воспользуйтесь настройками давления и выставьте значение 60 мм.рт.ст на 10 минут, а потом постепенно увеличивайте время и давление

Использование и настройка

Установите устройство на горизонтальной поверхности и подключите к розетки, используя подходящий адаптер питания

Правильно подключите подходящие воздуховоды к устройству

Подключите воздуховоды к манжетам

Наденьте на пациента нужную манжету. Мы рекомендуем использовать манжеты на тонкое белье, и застегивать их очень тщательно (Несоблюдение данных инструкций может привести к порче манжеты или к травмам пациента)

Выставьте нужные настройки время, давления и прочих параметров, или просто нажмите кнопку "Старт/Стоп" чтобы работать с настройками по умолчанию

Нажмите кнопку "Старт/Стоп", чтобы начать работу



Как использовать манжеты?



Одна манжета

Наденьте манжету для ног, рук или талии. Соедините компрессор с манжетой при помощи воздуховода. Тщательно проверьте соединение, чтобы избежать утечки воздуха

Использование двух манжет



Наденьте две манжеты для ног. Соедините манжеты с подходящим воздуховодом. Подключите воздуховоды к компрессору. Проверьте соединения воздуховода, чтобы избежать утечки воздуха

Внимание! Не используйте одновременно две манжеты на руку, из-за большой нагрузки на сердце.

Как использовать расширитель

Если размер манжеты мал, можно увеличить размер манжеты, используя Расширитель, пристегнув его к манжете.

Чтобы присоединить Расширитель полностью расстегните манжету, вставьте расширитель и застегните манжету вместе с расширителем.



Защита

Класс защиты от поражения электрическим током:
оборудование класса I.

Степень защиты от поражения электрическим током:
не классифицировано.

Классификация по степени защиты от проникновения воды:
IPX0, обычное оборудования.

Это оборудование не предназначено для использования
в присутствии легковоспламеняющихся анестетиков
или кислорода.

Режим работы: непрерывная работа.



Возможные помехи в работе

Данное оборудование было проверено и признано соответствующим требованиям, предъявляемым к изделиям медицинского назначения. Эти ограничения разработаны для обеспечения разумной защиты от вредных помех в типичных медицинских установках.

Данное оборудование генерирует, использует и может излучать радиочастотную энергию и, если настроено и используется не в соответствии с инструкциями, может создавать помехи для других устройств в непосредственной близости. Тем не менее, нет никакой гарантии, что помехи не будут возникать в каждом конкретном случае.

Если данное оборудование создает помехи для других устройств, которое может быть определено путем включения и выключения оборудования, пользователь может попытаться устранить помехи одним или несколькими из следующих мер:

- Переориентировать или переместить приемное устройство.
- Увеличить расстояние между оборудованием.
- Подключить оборудование к розетке в цепи, отличной от той, к которым других устройств связаны между собой.
- Обратитесь к производителю или обслуживающей организации за помощью.



Условия хранения и транспортировки

Условия работы	Температура (°C)	0-40
	Относительная влажность (%)	10-90



Устранение проблем

ПРОБЛЕМА	РЕШЕНИЕ
Слабая подача воздуха	Проверьте правильность подключения воздуховода
Питание включено, но устройство не работает	Внутренний дефект. Обратитесь в сервисный центр

ПРОБЛЕМА	РЕШЕНИЕ
<p>Нет питания</p>	<p>Проверьте правильность подключения Проверьте соответствие напряжения</p>
<p>Устройство не работает после подключения питания</p>	<p>Выньте провод из розетки и подключите снова</p>
<p>Шум во время работы</p>	<p>Расположите устройство горизонтально Проверьте, не накопилась ли грязь и пыль в компрессоре</p>
<p>Воздух из воздуховода не поступает</p>	<p>Проверьте, не пережат ли воздуховод Проверьте, правильно ли подключен воздуховод</p>
<p>Давление не переходит в следующую камеру после 20 секунд</p>	<p>Проверьте, не повреждена ли камера Проверьте нет ли утечки воздуха При повреждении компрессор определит поврежденную камеру и через 20 секунд перейдет на следующую Проверьте правильность подсоединения воздухопроводов</p>



Эксплуатация

Хранение

Берегите аппарат от прямых лучей солнца, не храните во влажном месте и на морозе

Храните в месте, защищенном от пыли. Если устройство не используется на протяжении долгого периода, уберите его в коробку

Чистка

После использования, очистите устройство сухим полотенцем. (Химическая чистка может быть причиной изменения цвета или дефект). Берегите манжеты или или воздуховоды от воды и пыли. Не разбирайте устройство!

КЛАБСАНТЭ

Эксклюзивный дистрибьютор
аппаратов для прессотерапии
серии DOCTOR LIFE на территории
Российской Федерации и стран СНГ

Адрес: 115191, Россия, Москва,
Подольское шоссе, д.8, к.5,
офис 310

Тел: +7(495)649-34-32

Тел./Факс: +7(495)411-90-71

8-800-333-55-38

(Бесплатный звонок по России)

www.clubsante.ru

EN ISO 13485



KFDA



FDA

SFDA

ANVISA

